

# テクスチャーアナライザ EZ Test

食感や品質安定性の客観的な評価法として、機器による食品のテクスチャー測定への関心が高まっています。官能評価と相関の高いテクスチャー測定の結果を得るためには、その食品の特性や形状等を考慮した適切な治具の選択が重要です。島津テクスチャーアナライザ EZ Testは多彩な評価治具をラインナップして様々な食品に対応しています。

Selection of jigs is important factor to get high correlation with sensory evaluation. Shimadzu Texture Analyzer EZ Test can provide a various jigs.



EZ-SX

**ジャムの突き刺し試験評価**



**豆の圧縮せん断試験評価**

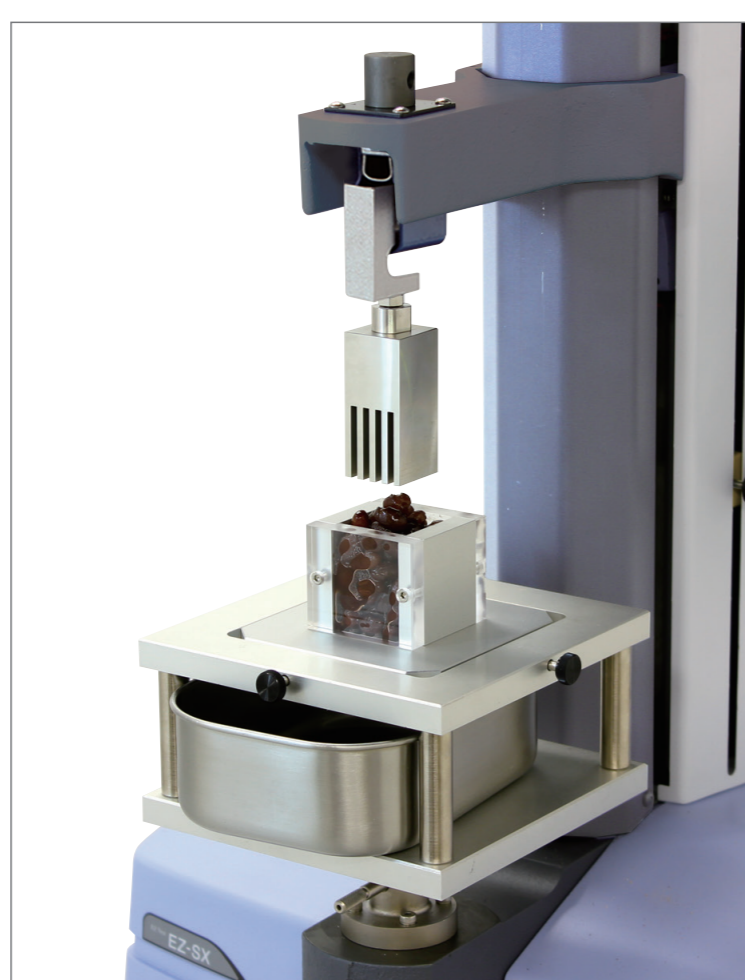

**液体の押し出し力試験評価**



**介護食品の試験評価**

消費者庁の通知による嚥下困難者用食品のための試験や、日本介護食品協議会の提唱するユニバーサルデザインフードの試験を行うための試験治具セットです。やわらかい食品の小さな試験力波形もより正確に測定できるよう設計されています。試料を直径40 mmの容器に高さ15 mmに充填し、直径20 mmのプランジャーで圧縮試験を行います。

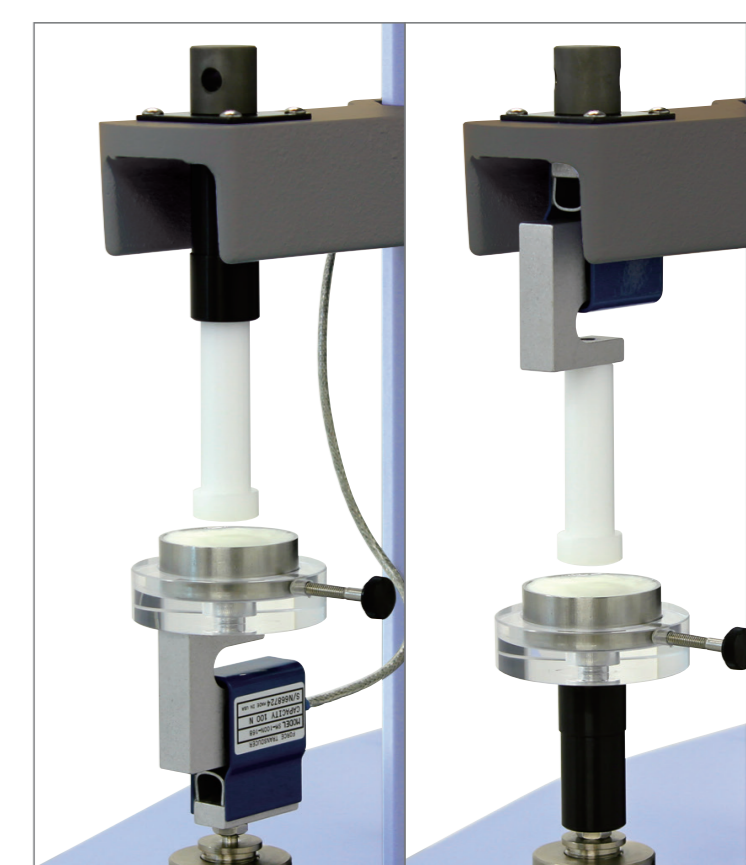
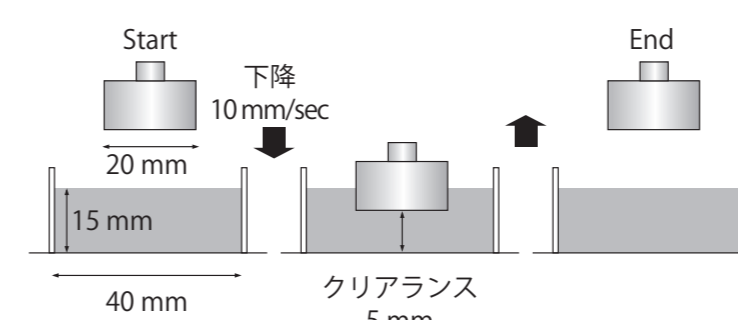

③ユニバーサルデザインフード試験セット

**麺類の引張・せん断試験評価**



**りんごの表面硬さ試験評価**

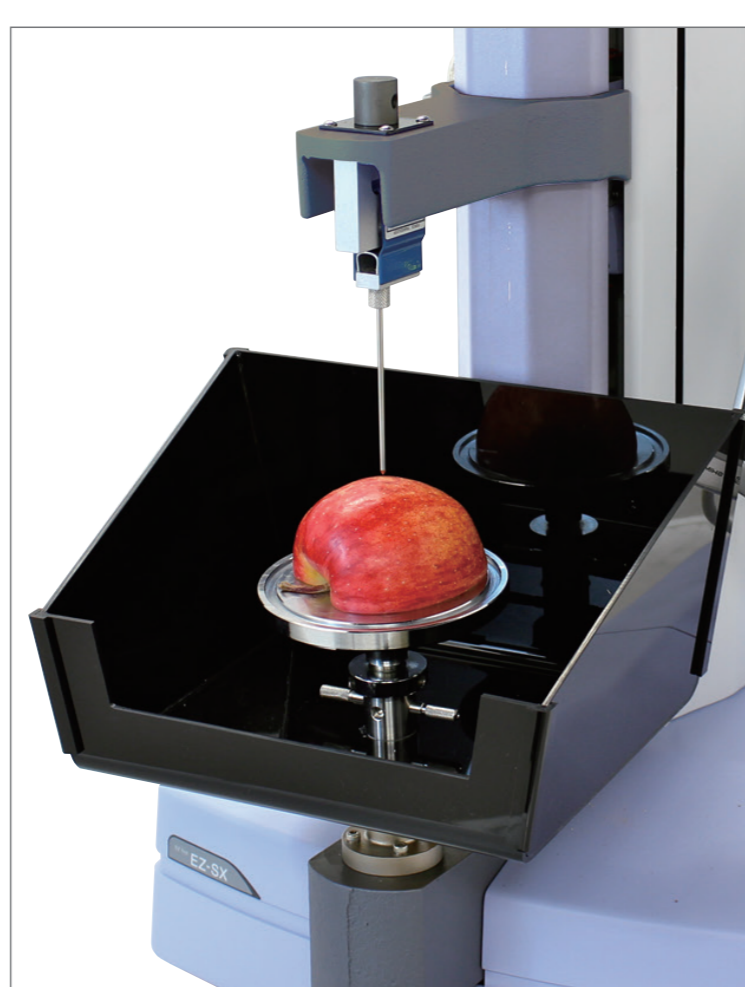

**バター のせん断試験評価**

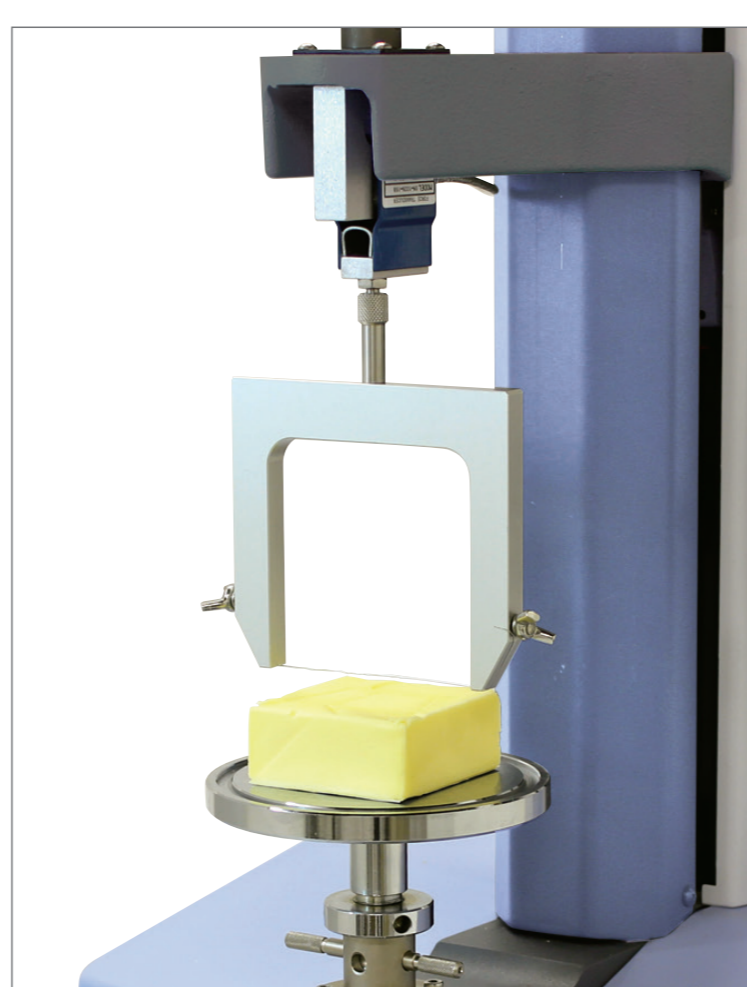

**バター の硬さ試験評価**

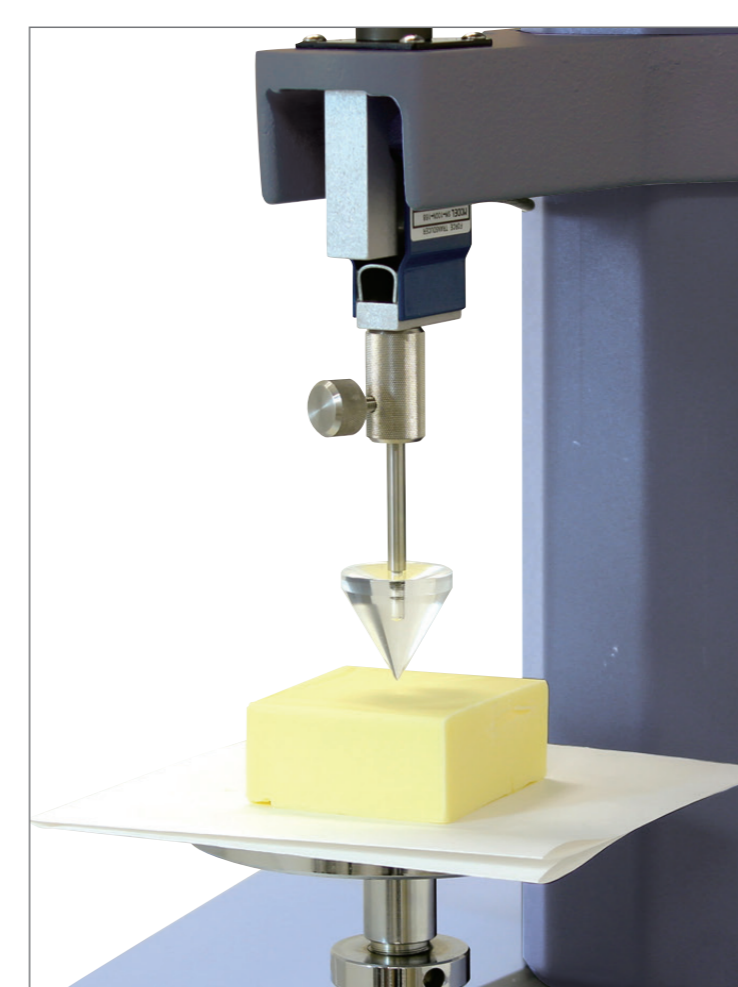

**豆の圧縮せん断試験評価**

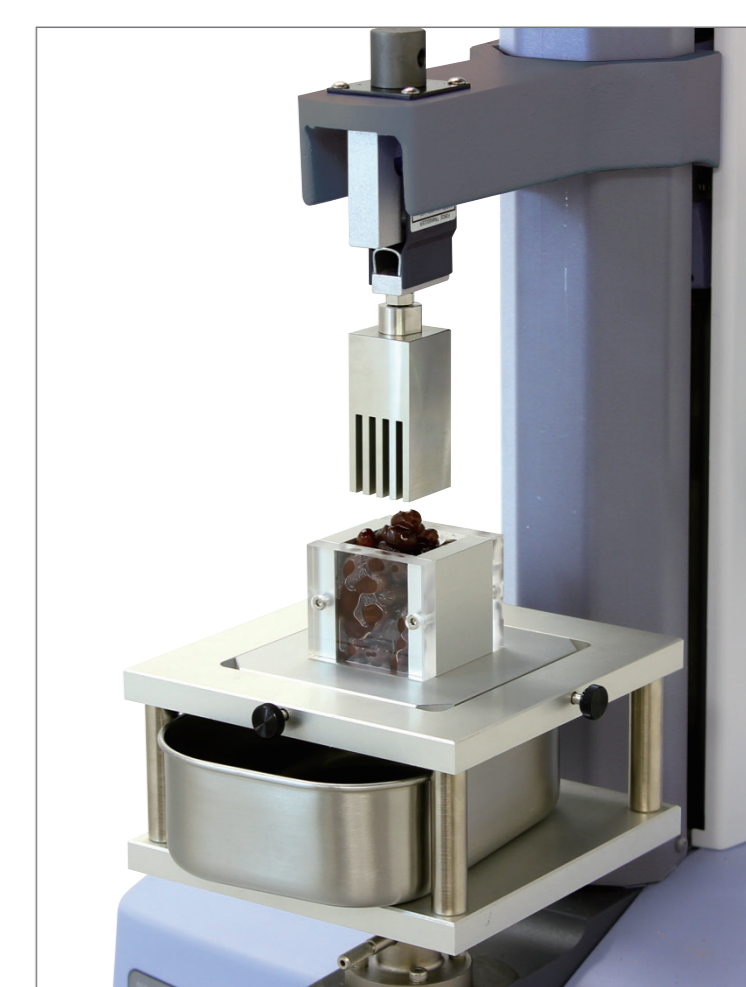

## TRAPEZIUM X 操作性の高いソフトウェア

TRAPEZIUM Xは直感的に試験条件の設定を行うことができ、測定結果の自動解析により信頼性の高い測定結果を得ることができます。

EZ Testは皆様の多様なテクスチャー測定の実現します。

TRAPEZIUM is the software that allows intuitive operation. This software can acquire high reliability result by auto data analysis.

